

simon VOX
BASIC



UN PASO MÁS EN **SENCILLEZ Y DISEÑO**

simon



Vox Basic se presenta en acabado negro y, opcionalmente, en blanco.
Tamaño: 145 x 207,5 x 35 mm
Art. 8100100-038

TODO EL CONFORT Y SEGURIDAD
AL ALCANCE DE... **TU DEDO**



3

CON **VOX BASIC**, UN PASO MÁS EN SENCILLEZ Y DISEÑO

- Gestiona la alarma de intrusión
- Gestiona las alarmas técnicas
- Pone en marcha la calefacción, aire acondicionado, etc.
- Apaga las luces. Baja las persianas (centralizada)

VOX BASIC CRECE HASTA DONDE TÚ QUIERAS

Si se desean más servicios, Vox Basic permite ampliaciones de:

- Módulo telefónico (línea de teléfono fijo)
- Módulo GSM
- Módulo Emisor Radio Frecuencia



IDEAL TANTO EN REHABILITACIÓN COMO OBRA NUEVA

Vox Basic es perfectamente aconsejable en cualquier tipo de entorno

- Por su diseño de superficie, que exige una obra mínima
- Por su gran facilidad de instalación

UNA PROMOCIÓN EQUIPADA CON VOX BASIC TIENE MÁS Y MÁS DIFERENCIADOS **ARGUMENTOS DE VENTA**



4

- Porque es un nuevo concepto de Domótica, con la garantía del líder
- Por contar con el asesoramiento Simon en preventa y en posventa
- Por su diseño y alta calidad de acabado a un coste más que razonable
- Porque ofrece diversas opciones de nivel de instalación adaptables a cada presupuesto
- Porque reúne practicidad, seguridad, confort y telecontrol (opcional)
- Por su facilidad de instalación (es como instalar un interruptor)
- Porque su facilidad de uso se traduce en satisfacción para el usuario que, a buen seguro, hará correr la voz



VOX BASIC **SIMPLIFICA Y RENTABILIZA** LA LABOR DEL INSTALADOR



- Porque su instalación es rápida y fácil (instalación a 230 V)
- Porque es perfecto para rehabilitación
Instalación en superficie e instalación opcional sin hilos
- Porque puede ampliarse en cualquier momento
Tan fácil como hacer un clic
- Porque se adapta a distintos niveles de presupuesto
- Porque su puesta en marcha no precisa programación ni ordenador
- Porque cuenta con el servicio de asesoramiento Simon



CHICA JOVEN, INDEPENDIENTE, ESTRENA APARTAMENTO.

LA SEGURIDAD LA PONE VOX BASIC.



6

VOX BASIC AVISA EN CASO DE INTRUSIONES

- Al detectar una intrusión Simon Vox Basic advierte de forma acústica y visual (mediante un led)
- Le avisará en el teléfono con mensaje hablado "detectada alarma robo" (opcional)



A CIERTA EDAD PIENSAS MÁS EN DIVERSIÓN QUE EN CERRAR LAS LLAVES DE PASO.
PERO ESTO NO ES PROBLEMA CON VOX BASIC.



7



VOX BASIC DETECTA ESCAPES DE AGUA, GAS, HUMO...

- Ante un escape de agua, gas o la presencia de humo, Simon Vox Basic avisa de forma acústica y visual (mediante un led)
- La incorporación de una electroválvula, permite además cortar el suministro al detectar la fuga
- Le enviará un mensaje sms "detectada avería" en el móvil (opcional)



simon VOX
BASIC

CON UNA SIMPLE LLAMADA, AL REGRESAR A CASA, VOX BASIC YA HABRÁ
PUESTO EN MARCHA LA CALEFACCIÓN



8

VOX BASIC ACTIVA UN SERVICIO LIBRE CON SÓLO UNA PULSACIÓN

Simon Vox Basic dispone de un servicio libre que permite:

- Poner en marcha la calefacción o el aire acondicionado o cualquier otro dispositivo a elegir
- Que la instalación pueda ser cableada o por Radio Frecuencia
- Que, enviando un mensaje de texto sms, se ponga en marcha la función elegida (opcional)

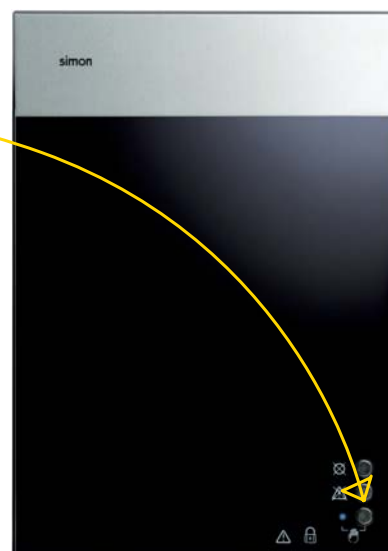

SE DIVIERTEN, DISFRUTAN DEL MOMENTO, PORQUE EN CASA

VOX BASIC LES DA TRANQUILIDAD



9



VOX BASIC BAJA LAS PERSIANAS Y APAGA LAS LUCES CON UN SOLO PULSADOR

Con una simple pulsación, Simon Vox Basic:

- Lleva a cabo el apagado de varias luces
- Baja de forma centralizada las persianas de toda la casa
- Haciendo una llamada telefónica, podrá realizar estas funciones de forma remota (opcional)



simon VOX
BASIC

CON UN SOLO CLIC, Y OPCIONALMENTE...

Vox Basic permite hasta 6 opciones diferentes de instalación.



1 INSTALACIÓN BÁSICA
GESTIÓN DESDE LA CENTRAL



2 MÓDULO GSM
GESTIÓN REMOTA
MEDIANTE SMS (OPCIONAL)



3 MÓDULO TELEFÓNICO
GESTIÓN REMOTA
TELÉFONO FIJO (OPCIONAL)



4 MÓDULO EMISOR RADIO FRECUENCIA
GESTIÓN SIN HILOS
SERVICIO LIBRE (OPCIONAL)



5 MÓDULO GSM + MÓDULO EMISOR RF
GESTIÓN REMOTA MEDIANTE SMS
+ SERVICIO LIBRE SIN HILOS (OPCIONAL)



6 MÓDULO TELEFÓNICO + MÓDULO EMISOR RF
GESTIÓN REMOTA TELÉFONO FIJO
+ SERVICIO LIBRE SIN HILOS (OPCIONAL)

VOX BASIC, UN PASO MÁS EN SENCILLEZ Y DISEÑO

FÁCIL DE USAR

3 pulsadores.

PRÁCTICO

Gestión centralizada de todos los servicios de la vivienda.

ESTÉTICO

Dos acabados: blanco y negro.

PERSONALIZABLE

- Dispone de un servicio libre opcional sin hilos.
- Acceso remoto vía teléfono fijo o sms desde el móvil.

REVALORIZA LA VIVIENDA

- Modernizando su equipamiento.
- Haciéndola más confortable.



DETECCIÓN
ALARMAS TÉCNICAS



DETECCIÓN
DE INTRUSIÓN



APAGADO
DE LUCES



BAJADA
CENTRALIZADA
DE PERSIANAS



CONTROL SERVICIO
LIBRE SIN HILOS

Estos son sólo unos pocos ejemplos de los acabados que pueden presentar los elementos de Simon VOX BASIC. Consulte, no obstante, todas las posibilidades que Simon le ofrece en el catálogo de productos.

ELEMENTOS DEL SISTEMA



8100100-038

Módulo central

Alimentación 230 V~50/60Hz 2 Entradas NA

1 entrada detección intrusión

1 entrada detección alarmas técnicas

1 salida a relé

1 salida bajada centralizada de persianas

1 salida de apagado de luces

Incorpora manual de instalación, guía de usuario y tarjeta de códigos

Incluye tapa en negro

Se recomienda protección para sobretensiones (Art. 68845-31)

Dimensiones módulo: 136 x 198,5 x 30 mm



8100700-030

Tapa blanca

Dimensiones tapa: 145 x 207,5 x 5 mm

ELEMENTOS OPCIONALES



8100201-039

Módulo telefónico

Para línea de teléfono fija

Válido para España y Portugal

Permite controlar remotamente el sistema mediante

llamadas telefónicas y recibir remotamente llamadas de aviso

a números de teléfono programados.

Se recomienda protección para telefonía (Art. 68850-31).

(Sólo para Simon Vox Basic)



8100205-039

Módulo GSM

No necesita línea de teléfono fija

Permite controlar remotamente el sistema mediante el envío

de mensajes de texto SMS y recibir remotamente mensajes SMS

de aviso a números de teléfonos programados.

Incluye antena. No incluye tarjeta SIM.

(Sólo para Simon Vox Basic)



75889-39

Módulo emisor RF

Permite un control remoto de las cargas asociadas

al receptor RF (Art. 75887-39) sin necesidad de cableado

Frecuencia: 868,3 MHz

Cobertura: 100 m en campo libre

Puede controlar hasta 15 receptores

No requiere pila.

(Sólo para Simon Vox Basic)

ELEMENTOS OPCIONALES



75358-39 **Receptor IR para persianas**
Potencia máxima 700W/VA230V
Destinado para centralización de persianas
Posibilidad de control a través de mando a distancia por infrarrojos (Art. 75350-69)



Tapa
75080*
82080*
88080*
27997-39



75305-69 **Regulador UNIVERSAL tacto PRINCIPAL**
(Regulador/conmutador), 230 V~ con luminoso azul incorporado
Válido para cargas:
- Incandescentes 40-500 W
- Halógenas a 230V~40-500 W
- Halógenas con transformador electromagnético 50-500 VA
- Halógenas con transformador electrónico 50-500 VA⁽¹⁾
Permite autoapagado a los 15 minutos.



Tapa
82034*
Simon 82 y 82 Nature
88034*
75034*
31034*

⁽¹⁾Se recomienda la instalación de transformadores electrónicos Simon (Art. 75351 y 75352)



75887-39 **Receptor pulsador/interruptor RF**
Receptor que permite actuar como pulsador o como interruptor en combinación con el emisor 75888-39 (máximo 15 emisores)
Frecuencia: 868.3 MHz
Potencia de carga:
- Incandescencia y halógenas 230 Vac - 2600 W
- Halógena con trafo electromagnético - 650 VA
- Halógena con trafo electrónico - 550 VA
- Fluorescencia compensada sin resistencia - 600 VA
- Fluorescencia no compensada - 1500 VA
- Fluorescencia electrónica - 520 VA
- Lámpara Dulux - 250 VA
- Motores - 1500 VA
Alimentación 230 V~
Se puede instalar en caja universal, caja de registro, para tabique hueco, o falso techo
Es necesario configurar el receptor en modo interruptor.
Consultar instrucciones

DETECTORES TÉCNICOS DE EMPOTRAR



81863-30 **Detector de intrusión**
Instalación en caja de empotrar tipo universal
Ángulo de detección horizontal: 90°
Ángulo de detección vertical: 10°
Alcance aproximado: 6m
Se suministra con 2 adaptadores, uno para Simon 75 y otro para Simon 82



27342-31 **Interruptor detector de presencia**
27342-34
Regulación de desconexión de 10 segundos a 15 minutos
Regulación del nivel crepuscular
Válido para todo tipo de cargas:
-500W - Incandescencia y halógenas 230 V
-300 VA - Halógenas con trafo electromagnético y electrónico⁽¹⁾
-150 VA - Motores
- 80 VA - Fluorescencia

⁽¹⁾Se recomienda la instalación con transformador electrónico Simon (Art. 75351 o 75352)

DETECTORES TÉCNICOS DE EMPOTRAR



27342-32
27342-35

Interruptor detector de presencia

Tensión: 230V~50/60Hz

Regulación de desconexión de 10 segundos a 15 minutos

Regulación del nivel crepuscular

Válido para todo tipo de cargas:

-1000W - Incandescencia y halógenas 230V~

-500W - Halógenas con trafo electromagnético,

trafo electrónico⁽¹⁾, fluorescencia y motores.

⁽¹⁾Se recomienda la instalación con transformador electrónico Simon (Art. 75351 o 75352)



75860-30

Detector de Inundación empotrable⁽²⁾

Instalación en caja de empotrar universal.

Incluye una sonda de inundación.

Se puede conectar hasta un máximo de 3 sondas (Art. 81864-39).

Necesita una fuente de alimentación (Art. 75870-30).

En caso de alarma dispone de led color rojo y señal sonora, pudiendo comandar una electroválvula (Art. 81870-39) para el cierre automático del suministro de agua. Dispone de led de servicio (verde) led de alarma (rojo) y pulsador de Test.



75861-30

Detector de Gas empotrable⁽²⁾

Diseñado según normativa UNE-EN 50194

Permite detectar la presencia de gases tóxicos y explosivos, tales como: butano, propano, metano, gas ciudad, gas natural y otros.

Instalación en caja de empotrar universal.

Necesita una fuente de alimentación (Art. 75870-30).

En caso de alarma dispone de led color rojo y señal sonora, pudiendo comandar una electroválvula (Art. 81871-39) para el cierre automático del suministro de gas. Dispone de led de servicio (verde) led bicolor alarma/avería (rojo y ámbar) y pulsador de Test.



75870-30

Fuente de alimentación empotrable⁽²⁾

Equipo de alimentación (12V~) válido para el detector de gas (Art. 75861-30) y detector de inundación (Art. 75860-30).

Dispone de led de servicio (verde).

Instalación en caja de empotrar universal.



81870-39

Electroválvula de agua

Alimentación: 230V~50Hz

Normalmente abierta para el control de suministro de agua

Rearme automático

Grado de protección: IP 65

Conexión R 3/4" G



81871-39

Electroválvula de gas

Alimentación: 230V~50Hz

Normalmente abierta para control de suministro de gas

Rearme manual

Grado de protección: IP 54

Conexión R 3/4" G



Adaptador

75088*

82088*

88088*

⁽²⁾ CONECTAR UN SOLO DETECTOR TÉCNICO A CADA FUENTE DE ALIMENTACIÓN

DETECTORES TÉCNICOS DE SUPERFICIE



81860-39 Detector de inundación

Alimentación a 230V~50/60 Hz
Destinado a la detección de inundaciones.
Incorpora sonda de detección y Detector.
Salida de alarma por relé inversor libre de tensión.
Dispone de 2 LED's de indicación para servicio y alarma.
Incorpora zumbador para aviso acústico.



Sonda de inundación
81864-39



81861-39 Detector de gas

Alimentación a 230V~50/60 Hz
Diseñado para detectar la presencia de gases tóxicos y explosivos tales como: butano, propano, gas natural, etc.
Salida de alarma por relé inversor libre de tensión.
Dispone de 2 LED's de indicación para servicio y alarma.
Incorpora zumbador para aviso acústico.



81862-39 Detector de humo óptico

Alimentación a 230V~50/60Hz
Apropiado para dar una advertencia precoz de fuegos en desarrollo.
Salida de alarma por relé inversor libre de tensión.
Dispone de 1 LED de indicación para servicio y alarma.
Incorpora avisador acústico.



10301-31 Detector de movimiento de techo por infrarrojos

Tensión: 230V~50/60 Hz
Capacidad de corte: 10A
Ángulo de cobertura: 360°
Alcance aproximado: de 2 a 6 metros y altura 2,4 metros
Duración de la señal: entre 6 segundos y 12 minutos
Regulación de intensidad de luz.

DETECTORES TÉCNICOS POR RADIO FRECUENCIA



81883-39 Detector intrusión sin hilos (emisor RF)

Distancia Máxima entre emisor y receptor: 150m en campo abierto, 70m en interiores (en función del material que los separe)
Campo de visión: 90°
Alcance máximo: 12 x 12 m
Dimensiones: 104 x 60 x 32 mm
Lleva incorporada una pila lithium 3,6 Vcc
Tamaño 1/2 AA
Requiere receptor un canal RF (81885-39).

DETECTORES TECNICOS POR RADIO FRECUENCIA



81884-39

**Pulsador de pánico sin hilos
(emisor RF)**

Distancia Máxima entre emisor y receptor: 150m en campo abierto,
70m en interiores (en función del material que los separe)

Dimensiones: 32 x 53 x 17 mm

Lleva incorporada una pila alcalina de 12V tipo Duracell MN-21 o similar

Requiere receptor un canal RF (81885-39).



81885-39

**Receptor 1 canal sin hilos
(receptor RF).**

Alimentación: 12V ---

Dimensiones: 110 x 63 x 25 mm

Capacidad de la memoria: hasta diez emisores RF

Distancia máxima entre emisor y receptor: 150m en campo abierto,
70m en interiores (en función del material que los separe)

Requiere fuente de alimentación 12V --- (ref. 81886-39).



81886-39

Fuente de alimentación 12 V

Entrada 230V ~ 50/60 HZ

Salida 12V --- , 0,1A

Anchura: 36 mm (2 módulos).

ELEMENTOS PROTECCIÓN PARA SOBRETENSIONES



68845-31

Protector de sobretensiones

Unipolar + neutro 230V AC

Anchura: 36 mm (2 módulos).



68847-31

Cartucho de recambio para fase

ELEMENTOS PROTECCIÓN PARA SOBRETENSIONES



68848-31 Cartucho de recambio para neutro



68850-31 Protección fina tipo RJ-11 para telefonía analógica 230 V AC



68852-31 Protección fina tipo RJ-45 para telefonía digital 230 V AC

ESQUEMA DE INSTALACIÓN GENERAL

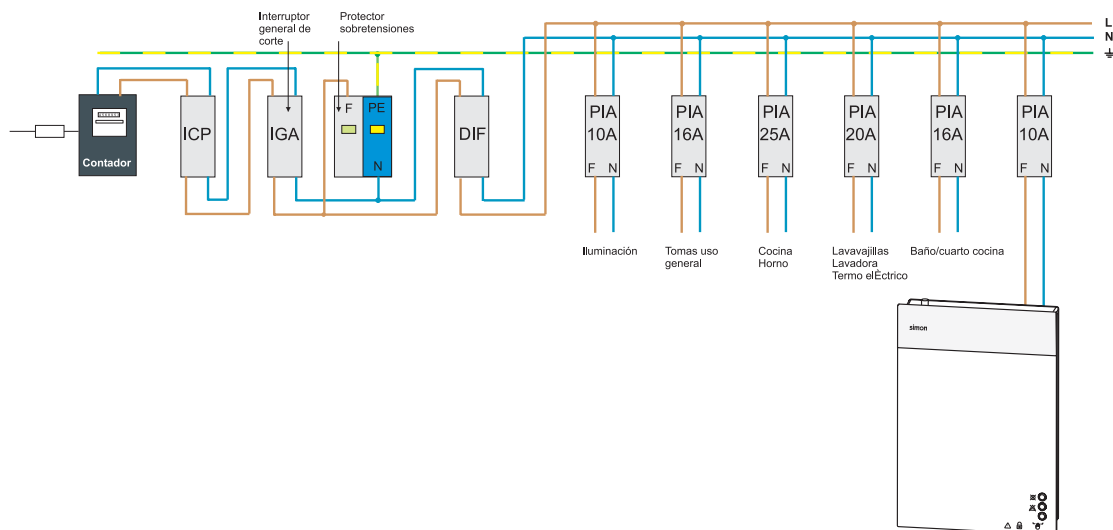

ESQUEMA DETECTOR DE PRESENCIA

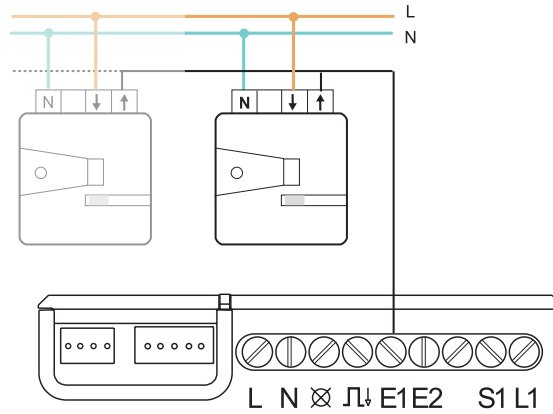

ESQUEMA DETECTORES TECNICOS

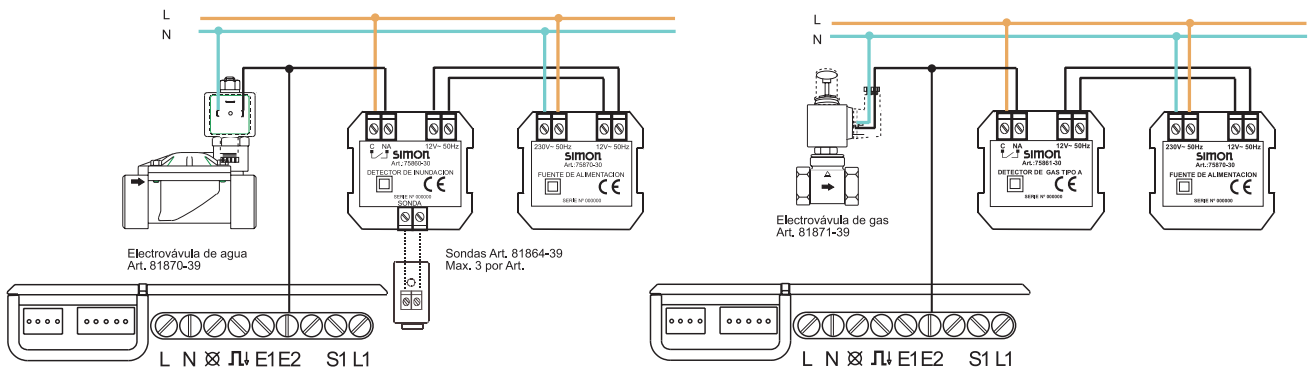

ESQUEMA INSTALACIÓN SERVICIO LIBRE SIN HILOS RF

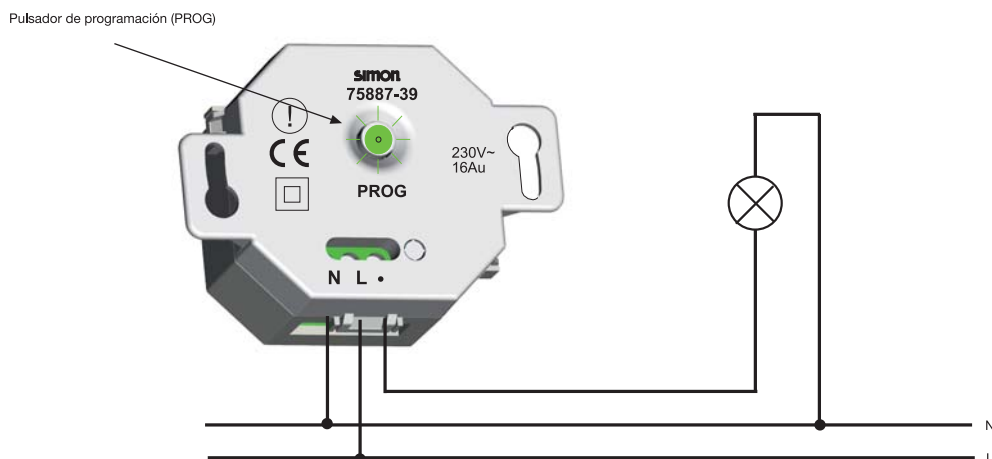

ESQUEMA INSTALACIÓN BAJADA CENTRALIZADA DE PERSIANAS

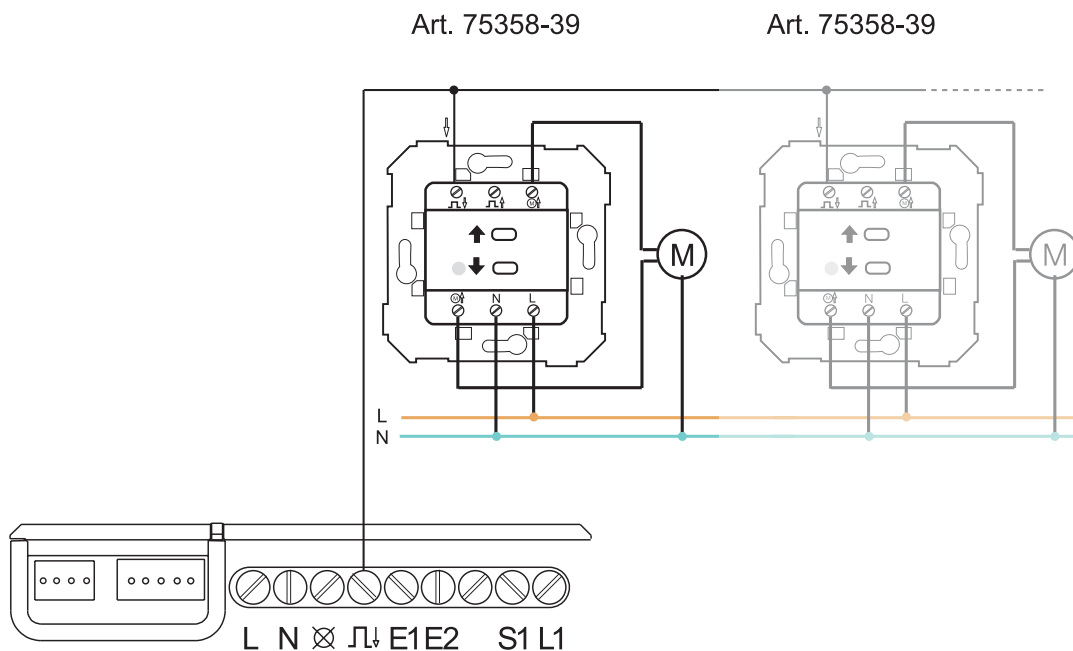

ESQUEMA INSTALACIÓN APAGADO DE LUCES

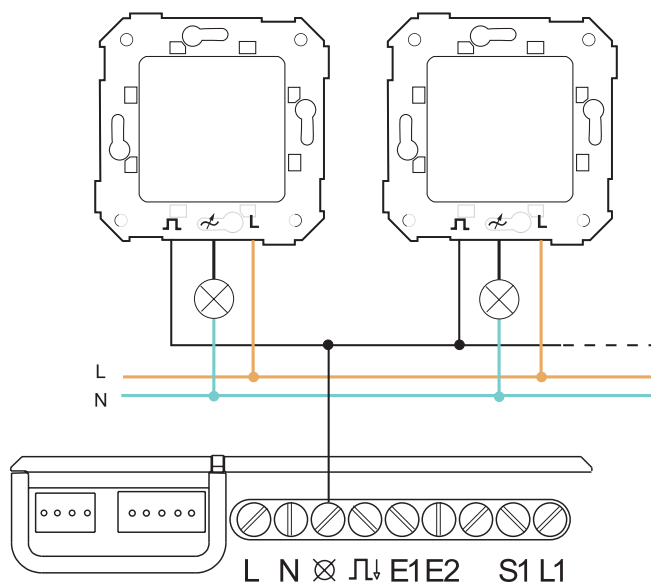

Contacte con nosotros

simon

● **PREPROYECTOS:**
preproyectos@simon.es Le ayudamos en sus proyectos

● **SAT** (Servicio de Asesoramiento Técnico y Atención al Cliente) **902 109 700 - sat@simon.es**

● **www.simon.es**

ZONA NORESTE

Delegaciones en:

BILBAO

Camino Morgan, 2 A - 2º B
48014 Bilbao
Tel. +34 944 745 087
Fax +34 944 745 231
e-mail: secvizcaya@simon.es

ZONA NORESTE

Álava La Rioja
Aragón Navarra
Burgos Soria
Cantabria Vizcaya
Guipúzcoa

ZONA NOROESTE

Delegaciones en:

A CORUÑA

Cuatro Vientos, s/n -1º A
15181 - A Xira - Sigras - Cambre - A Coruña
Tel. +34 981 613 298
Fax +34 981 674 142
e-mail: simoncoruna@simon.es

ZONA NOROESTE

A Coruña Palencia
Asturias Pontevedra
León Salamanca
Lugo Valladolid
Orense Zamora

ZONA CATALUÑA

Delegaciones en:

BARCELONA

Sant Adrià, 93-95
08030 Barcelona
Tel. +34 933 618 679
Fax +34 933 111 600
secvtas@simon.es

Barcelona

Girona
Lleida
Tarragona

ZONA CENTRO

Delegaciones en:

MADRID

Almirante Francisco Moreno, 3
28040 Madrid
Tel. +34 914 598 463
Fax +34 913 117 439
secmadrid@simon.es

Ávila

Cuenca
Guadalajara
Madrid
Segovia
Toledo - Ciudad Real

ZONA LEVANTE

Delegaciones en:

VALENCIA

Chile, 12 - Esc B 1º
46021 Valencia
Tel. +34 963 692 098
Fax +34 963 629 783
secvalencia@simon.es

Albacete

Alicante
Balears
Castellón
Murcia
Valencia

ZONA SUR

Delegaciones en:

SEVILLA

Avda. de la Innovación, sn
Edif.Renta Sevilla-Planta 3ª Módulo C
41020 Sevilla
Tel. +34 954 513 977
Fax +34 954 514 542
secsevilla@simon.es

Almería

Las Palmas
Cádiz Málaga
Córdoba Sevilla - Huelva
Extremadura Tenerife
Granada - Jaén



Diputación, 390-392
08013 BARCELONA
Tel. 902 109 100
Fax 933 440 803
e-mail: simonmail@simon.es

***Servicio de
asesoramiento técnico:***

Tel. 902 109 700
Fax 933 440 807
e-mail: sat@simon.es

Preproyectos:
preproyectos@simon.es

***Showroom
Sala de exposiciones abierta al público:***

Tel. 933 440 853

<http://www.simon.es>

